

# AIRPACK: Der Druckvolle.

Wird hoher Luftdruck benötigt, ist der AIRPACK die einzig richtige Antwort! Er lässt sich überall dort einsetzen, wo grosse Luftmengen bei hohem Druck gefordert werden. Durch seine Leistungsfähigkeit kann er gleichzeitig mehrere Luftheritzer von Leister versorgen. Der AIRPACK liefert genügend Druck, um Leister Abblasdüsen effizient zu versorgen.

## Hochdruckgebläse

### AIRPACK

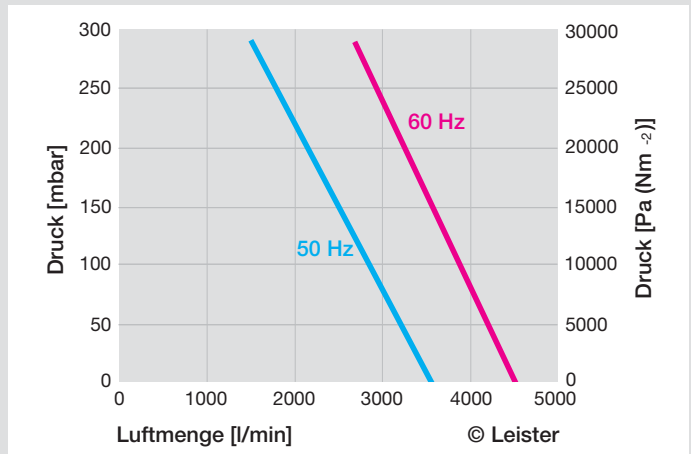

Technische Daten			
Bauart Seitenkanalverdichter			
Frequenz	Hz	50	60
Luftmenge (20 °C)	l/min	3500	4500
Statischer Druck	Pa	29000	29000
Umgebungs-Temperatur	°C	< 40	< 40
Emissionspegel	LpA (dB)	73	73
Schutzart (IEC 60529)		IP 54	IP 54
Ansaugöffnung (ausssen)	mm	∅ 60	∅ 60
Ausblasöffnung (ausssen)	mm	∅ 60	∅ 60
Gewicht	kg	25.0	25.0
Konformitätszeichen		CE	CE
Sicherheitszeichen		Ⓢ	Ⓢ
Schutzklasse I		Ⓢ	Ⓢ

### Einbaumasse in mm

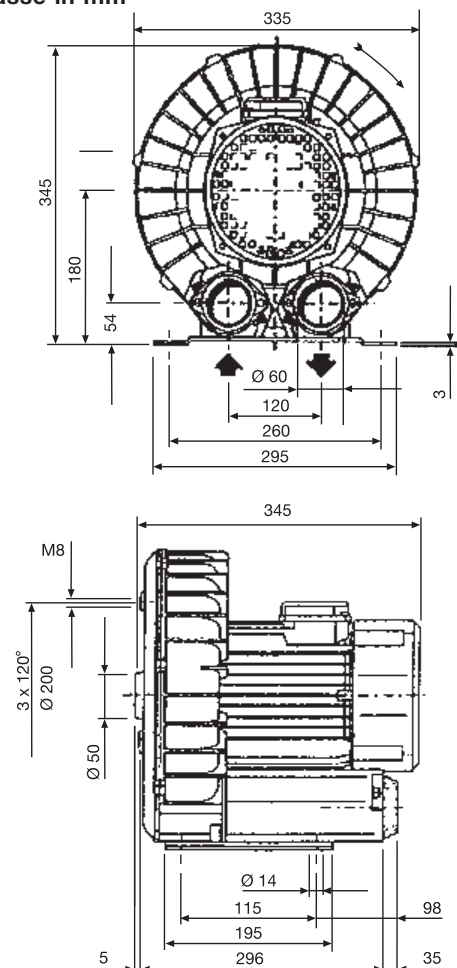





Spannung	V~ 50Hz	3 × 230 / 400
	60Hz	3 × 440 – 480
Leistung	kW	2.2
<b>ohne Kabel</b>	Bestell Nr.	119.358

Zubehör auf Seite 32

Weitere Varianten auf Anfrage

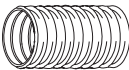
## Zubehör Hochdruckgebläse AIRPACK (Ø 60 mm)

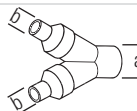
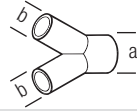
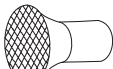
107.287		Schlauchbride für Schlauch Ø 38 mm und Ø 60 mm
107.241		Verschlusskappe Ø 38 mm, aufsetzbar auf Schlauchverbindungsadapter 107.292 und 107.293
107.288		Luftschlauch Ø 60 mm, aus PVC, zur Verbindung zwischen Gebläse und Lufterhitzer
107.240		Verschlusskappe Ø 60 mm, aufsetzbar auf Schlauchverbindungsadapter 107.278
107.291		Schlauchverbindungsadapter mit 1 Luftausgang, für Schlauch Ø 38 mm, aufschiebbar auf Ausblasrohr a = 38 mm, b = 60 mm
107.292		Schlauchverbindungsadapter mit 2 Luftausgängen, für Schlauch Ø 38 mm, aufschiebbar auf Ausblasrohr a = 60 mm, b = 38 mm
107.278		Schlauchverbindungsadapter, aufschiebbar auf Ausblasrohr a = 60 mm, b = 60 mm
110.895		Edelstahlfilter, aufschiebbar auf Ansaugstutzen

## Abblasdüsen

125.907  
125.908

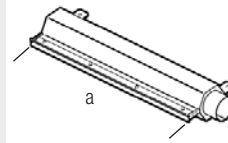

Abblasdüse, aufschiebbar  
Austrittsöffnung einstellbar 1 – 5.5 mm  
a = 300 mm  
a = 500 mm  
Stutzen Ø 60 mm

> AIRPACK

### Sonderdüsen auf Anfrage

Bei Gebrauch fremder Gebläse, Kompressoren und Zubehörteile kann von uns keine Garantie übernommen werden